



Uživatelský manuál

Distributor:
Thermo-control CZ s.r.o.
Sychrov 2, 621 00 Brno
tel. +420 549 215 938
Česká republika

Výrobce:
SALUS Controls plc
Salus House, Dodworth Business Park
Whinby Road, Barnsley S75 3SP,
United Kingdom



www.salus-controls.cz

SALUS Controls je členem skupiny Computime limited.
Salus Controls plc si vyhrazuje právo na změnu specifikace, designu
a materiálů produktu uvedeném v tomto manuálu bez předchozího upozornění.

Popis centrální svorkovnice

1. Skleněná pojistka 5 x 20 mm 12 A
2. Napájení svorkovnice
3. LED diody -stav skupinového nastavení termostatů
4. LED dioda - stav sítě
5. Tlačítko Pair (párovací tlačítko)
6. Tlačítko Reset

7. Propojka zpoždění
8. Propojka INT/EXT anténa
9. Propojka NC/NO termoelektrické pohony
10. Koordinátor sítě ZigBee
11. Svorky pro připojení termoelektrických pohonů
12. Výstup připojení čerpadla

13. Výstup připojení kotle
14. Svorka CO - přepínání vytápění/chlazení
15. Vstup čidla rosného bodu (humidity)
16. Konektor pro připojení rozšiřujícího modulu KLO4RF
17. Konektor pro připojení externí antény

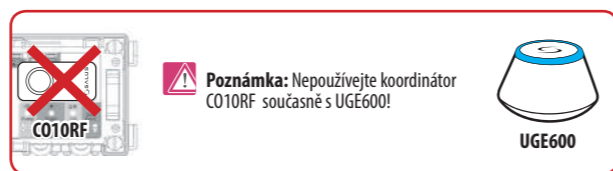
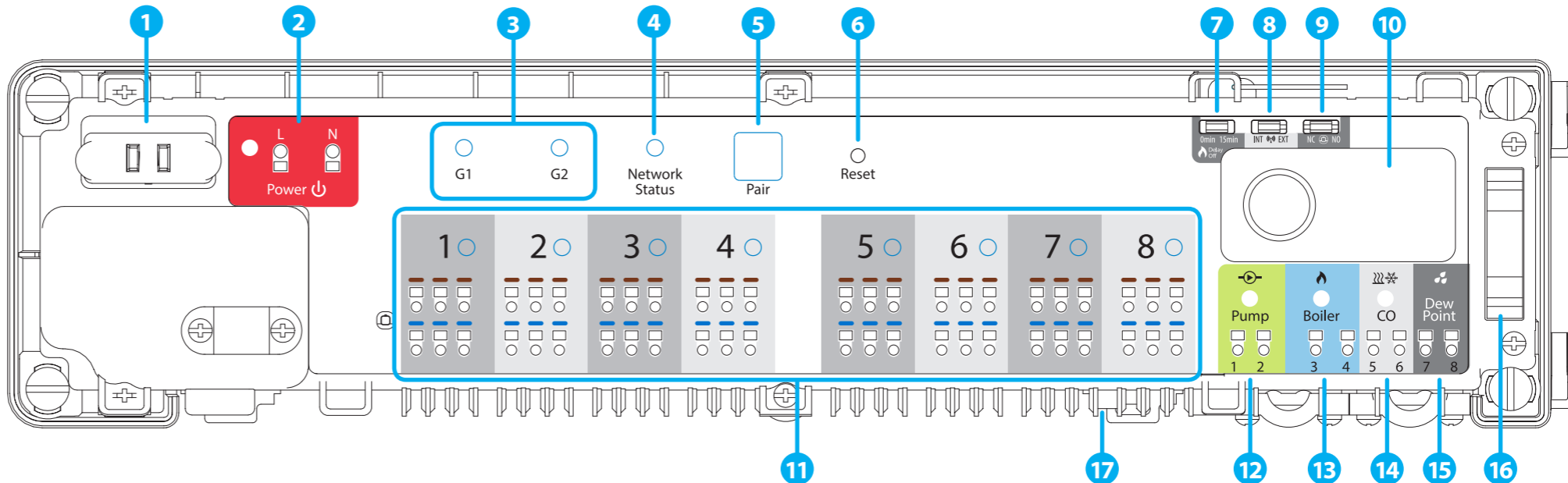

RX10RF (volitelně)
Dodatečný bezdrátový přijímač systému iT600RF, který lze použít například když mezi svorkovnicí KL08RF a kotlem nelze natáhnout kabel.

Úvod

Centrální bezdrátová svorkovnice KL08RF je součástí systému iT600RF. V kombinaci s bezdrátovými termostaty řady iT600RF nabízí KL08RF komfortní a spolehlivé řízení vytápění. Je vybavena řídicími výstupy pro čerpadlo a kotel a umožňuje práci s termoelektrickými pohony NC nebo NO.

V režimu offline musí být provedeno spárování s bezdrátovými termostaty řady iT600RF pomocí koordinační jednotky CO10RF, která je součástí balení centrální svorkovnice. Chcete-li pracovat v režimu online (prostřednictvím aplikace SALUS Smart Home), musí být KL08RF připojen k internetové bráně UGE600. V jedné síti ZigBee (online nebo offline), lze připojit až 9 centrálních svorkovnic KL08RF. KL08RF zároveň funguje jako opakovač signálu a prodlužuje dosah sítě ZigBee.

Shoda výrobku

Tento produkt splňuje základní požadavky a další příslušná ustanovení směrnic: EMC 2014/30/EU, LVD 2014/35/EU, RED 2014/53/EU and RoHS 2011/65/EU. Úplné znění prohlášení o shodě EU je k dispozici na internetové adrese: www.saluslegal.com.

Bezpečnostní informace

Používejte v souladu s předpisy. Pouze pro vnitřní použití. Udržujte přístroj zcela suchý. Před čištěním jej odpojte od napájení a čistěte suchým hadříkem. Tento výrobek musí být instalován kvalifikovanou osobou a instalace musí být v souladu s pokyny, normami a předpisy platnými pro město, zemi nebo stát, kde je výrobek instalován. Nedodržení příslušných norem by mohlo vést k zániku záruky na výrobek.

Technické informace

Napájení	230 V AC 50 Hz
Maximální zátěž	3 A
Vstupy	Přepínač vytápění/chlazení Čidlo vlhkosti (humidity)
Výstupy	Čerpadlo (NO/COM) Kotel (NO/COM) Termoelektrické pohony (230V)
Signál RF	ZigBee 2,4 GHz
Rozměry [mm]	355x83x67

1. Pojistka

Poznámka: Výměna pojistky by měla být provedena, když je svorkovnice odpojena od zdroje napájení 230V AC.

Pojistka napájení je umístěna pod plastovým pouzdem v horním krytu svorkovnice na hlavních svorkách a chrání elektroinstalaci a zařízení, která jsou napájena ze svorkovnice. Použijte skleněnou pojistku typu 5 x 20 mm - jmenovitý proud 12 A. Pro vyjmutí pojistky zvedněte zásuvku pomocí plochého šroubováku a vytáhněte pojistku.

2. Napájení

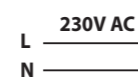

Napájení svorkovnice je 230V ~, 50Hz.

- Vlastnosti instalace:
- tří vodičové s ochranným vodičem PE
 - vyrobeno v souladu s platnými předpisy

3. LED diody -stav skupinového nastavení termostatů

Tato funkce je k dispozici pouze v režimu offline (spolu s koordinátorem CO10RF) - to znamená, že termostaty MASTER ovlivní termostaty SLAVE v rámci určité skupiny, což je možné pouze v případě, že jsou termostaty spárovány s jednou centrální svorkovnicí KL08RF (volitelně + KLO4RF) a byly přiděleny gr. 1 nebo gr. 2.

Poznámka: V rámci jedné skupiny může být pouze jeden MASTER termostat (programovatelný) a zbytek musí být termostaty SLAVE (denní).

Jak to funguje: Pokud budou všechny termostaty dané skupiny pracovat v automatickém režimu, pak každý z termostatů v dané skupině bude pracovat stejným způsobem jako termostat MASTER této skupiny. Např. Pokud termostat MASTER skupiny 1 podle jeho naprogramovaného plánu udržuje komfortní režim - všechny termostaty typu SLAVE ze skupiny 1 budou také udržovat komfortní režim (teplota je nastavena jednotlivě pro každý termostat). Stejně tak, pokud je termostat MASTER nastaven na režim Párty nebo Dovolená - termostaty SLAVE ve své skupině budou také pracovat v těchto režimech.

i Funkce seskupování je volitelná - termostaty nemusí být ve skupinách, mohou pracovat nezávisle.

4. LED dioda - stav sítě

Stavy LED diod:



- (LED dioda bliká) - znamená to, že svorkovnice není připojena k síti, ale je připravena pro párování s koordinátorem sítě ZigBee (CO10RF) nebo s internetovou branou (UGE600)
- (LED svítí trvale) - znamená to, že svorkovnice je přidána do sítě ZigBee a spárována s CO10RF nebo UGE600

5. Tlačítko Pair (párovací tlačítko)

Funkce tlačítka Pair:



- Kontrola čísla svorkovnice v síti ZigBee. Pro kontrolu čísla svorkovnice v síti ZigBee (při použití více než jedné) stiskněte tlačítko Pair.

Číslo centrální svorkovnice je indikováno počtem svítících LED diod v zónách: Svorkovnice 1

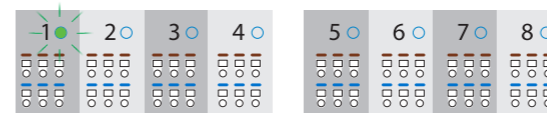

Svorkovnice 2

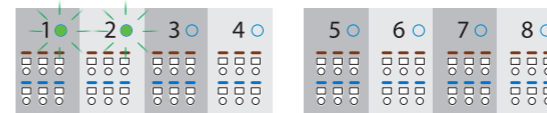

Svorkovnice 7

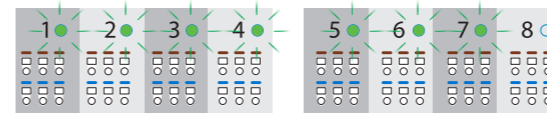

i Svorkovnice č. 9 je indikována rozsvícením 8 LED všech zón a kontrolky stavu síte.



- Resetování svorkovnice (tato funkce je podrobně popsána na druhé straně příručky).

6. Tlačítko Reset

- Používá se pro aktualizaci dat po přesunutí propojky 7,8 nebo 9. Tlačítko Reset neodstraní centrální svorkovnici ze sítě ZigBee.

7. Propojka zpoždění

Doba zpoždění kotle.



Poznámka: Čerpadlo (výstup čerpadla) a kotel (výstup kotle) se vždy sepnou po 3 minutách od přijetí topného signálu z jakéhokoli termostatu spárovaného s centrální svorkovnicí. Čerpadlo se zastaví po uplynutí 3 minut, kdy poslední termostat přestane odesílat požadavek na topení, zatímco zdroj tepla (kotel) se vypne po uplynutí doby nastavené pomocí propojky.

i Změna polohy propojky musí být v paměti aktualizována stisknutím tlačítka Reset (krátké stisknutí).

8. Propojka INT/EXT anténa



K dispozici je možnost připojení externí antény 08RFA k centrální svorkovnici. Pokud používáte externí anténu, umístěte propojku do polohy EXT.

i Změna polohy propojky musí být v paměti aktualizována stisknutím tlačítka Reset (krátké stisknutí).

9. Propojka NC/NO termoelektrické pohony



Zvolte typ termoelektrického pohonu připojeného k centrální svorkovnici: NC - termoelektrický pohon je normálně (bez proudu) zavřený NO - termoelektrický pohon je normálně (bez proudu) otevřený

i Změna polohy propojky musí být v paměti aktualizována stisknutím tlačítka Reset (krátké stisknutí).

10. Koordinátor sítě ZigBee

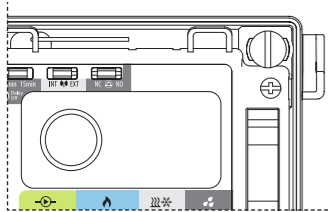

Koordinátor CO10RF umožňuje síťovou komunikaci v síti ZigBee v režimu offline a je součástí balení. CO10RF umožňuje bezdrátové ovládání všech zařízení nainstalovaných v jedné síti. Do jedné sítě lze připojit max. 9 svorkovnic. To znamená, že pokud je v síti více než jedna svorkovnice, můžete použít pouze jeden koordinátor a zbývající uschovat na bezpečném místě.

Poznámka: Nepoužívejte koordinátor CO10RF současně s branou UGE600.

11. Svorky pro připojení termoelektrických pohonů

Dráty termoelektrických pohonů by měly být zapojeny do samosvorných konektorů ve vhodných zónách. K jedné zóně můžete přímo připojit 3 pohony. Zatížení jedné zóny je přizpůsobeno pro provoz až s 6 termoelektrickými pohony s výkonem 2 watty. Pokud je potřeba připojit více než 6 pohonů, použijte dodatečné pomocné relé.

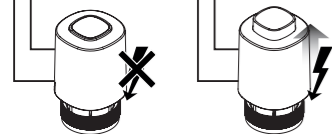
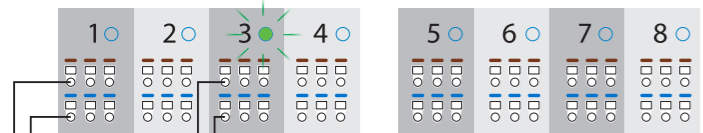

Operace byla vysvětlena na příkladu s pohonem T30NC.

Poznámka: Na kontaktech termoelektrických pohonů je při jejich práci napětí 230V AC.

12. Výstup připojení čerpadla

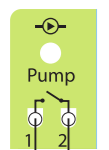

Výstup čerpadla - je beznapěťový výstup (COM / NO), který ovládá cirkulační čerpadlo v systému vytápění / chlazení. Výstup se uzavírá - spojí (čerpadlo se spouští) vždy po 3 minutách po obdržení signálu vytápění / chlazení z některého z termostátů spávaných s centrální svorkovnicí. Výstup se otevře - rozpojí (čerpadlo se zastaví) po 3 minutách, od chvíle kdy poslední termostát přestane vysílat požadavek na vytápění / chlazení.

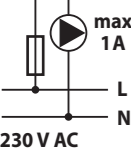

13. Výstup připojení kotle

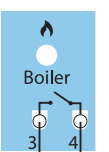

Výstup kotle - je beznapěťový výstup (COM / NO), který spíná kotel v topném systému. Výstup se uzavírá - spojí (kotel se spouští) vždy po 3 minutách po obdržení signálu vytápění z některého z termostátů spávaných s centrální svorkovnicí. Výstup se otevře - rozpojí (kotel se vypíná) od chvíle kdy poslední termostát přestane vysílat požadavek na vytápění a po uplynutí doby nastavené na pojizce zpoždění.

i Výstup kotle není aktivní v režimu chlazení.

14. Svorka CO - přepínání vytápění/chlazení

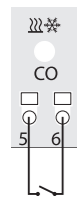

Otevřené (rozpojené) kontakty vstupu CO (přepínání) určují, že celý systém pracuje v režimu vytápění. Uzavření (spojení) kontaktů na vstupu CO automaticky přepne celý systém do režimu chlazení (Centrální svorkovnicí a spávaných termostaty).

Svorka CO	LED dioda	Režim
	Červená	Vytápění
	Modrá	Chlazení

15. Vstup čidla rosného bodu (humidity)

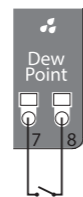

i Vstup pro čidlo rosného bodu je aktivní pouze v režimu chlazení (s uzavřenými - spojenými kontakty CO).

Zkratování kontaktů na vstupu snímače rosného bodu (příliš vysoká vlhkost) způsobuje vypnutí všech zón v centrální svorkovnici a výstupu připojení čerpadla.

16. Konektor pro připojení rozšiřujícího modulu KL04RF

Používá se pro komunikaci mezi centrální svorkovnicí KL08RF a rozšiřujícím modulem KL04RF. Rozšiřující modul KL04RF zvyšuje funkčnost a rozšiřuje možnost řízení až na 12 zón.

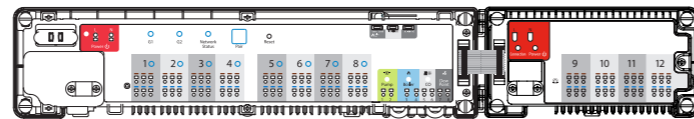

17. Konektor pro připojení externí antény

Konektor pro připojení externí antény 08RFA je umístěn na spodní straně svorkovnice pod zónami 7 a 8. Po připojení externí antény umístíte propojku do polohy EXT.

i Změna polohy propojky musí být v paměti aktualizována stisknutím tlačítka Reset (krátké stisknutí).



MONTÁŽ

- Odstraňte horní kryt centrální svorkovnice.
- Při montáži na stěnu odšroubujte hlavní lištu svorkovnice (viz obrázek). Při montáži na DIN lištu sklopte háky na zadní straně pouzdra.
- Připojte zadní část pouzdra svorkovnice ke stěně.
- Našroubujte hlavní lištu svorkovnice na zadní stranu pouzdra.
- Další zařízení (např. čerpadlo, kotel)
Napájení centrální svorkovnice
Odstraňte příslušnou část izolace od drátu.
- Připojte napájecí kabel.
- Připojte ostatní vodiče.
- Odstraňte koordinátor CO10RF, pokud používáte internetovou bránu UGE600...
- Ujistěte se, že všechny vodiče jsou správně připojeny a potom připojte napájecí kabel ke zdroji 230V AC - rozsvítí se červená LED dioda.
- Po dokončení instalace připevněte horní kryt centrální svorkovnice.

INSTALACE

1 Připojte hlavní lištu svorkovnice k napájení 230V AC. LED dioda stavu sítě bude blikat.

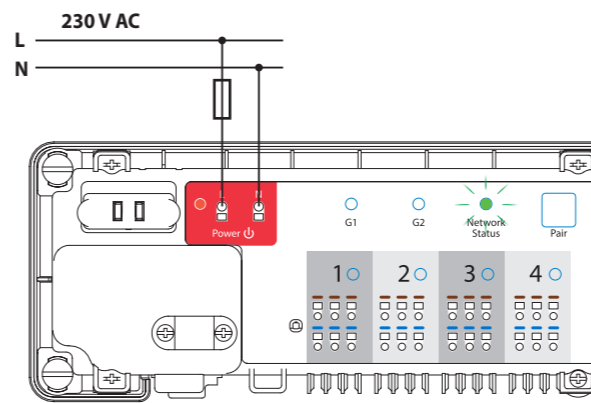

2 Online



Offline

Poznámka: Nepoužívejte koordinátor CO10RF současně s UGE600!

Otevřete síť ZigBee

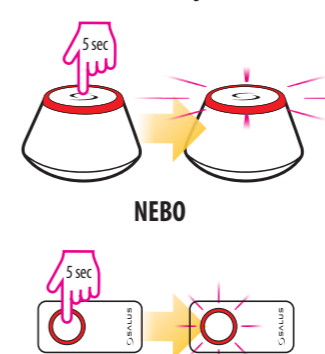

3 Centrální svorkovnice se automaticky připojí k síti. Kontrolka stavu sítě bude svítit zeleně.

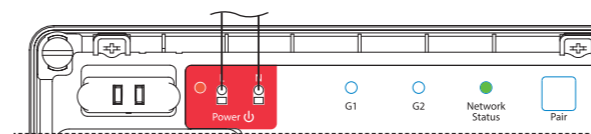

Online

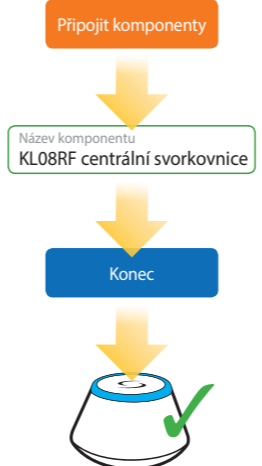

Offline

Zavřete síť ZigBee

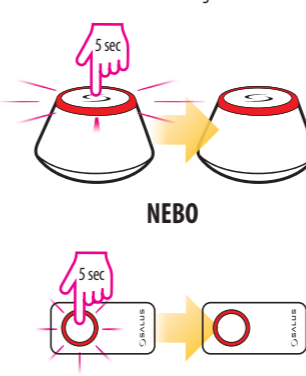

Identifikace centrální svorkovnice

Chcete-li identifikovat centrální svorkovnice v síti ZigBee, postupujte podle následujících kroků:

V režimu Online (pomocí aplikace SALUS Smart Home):

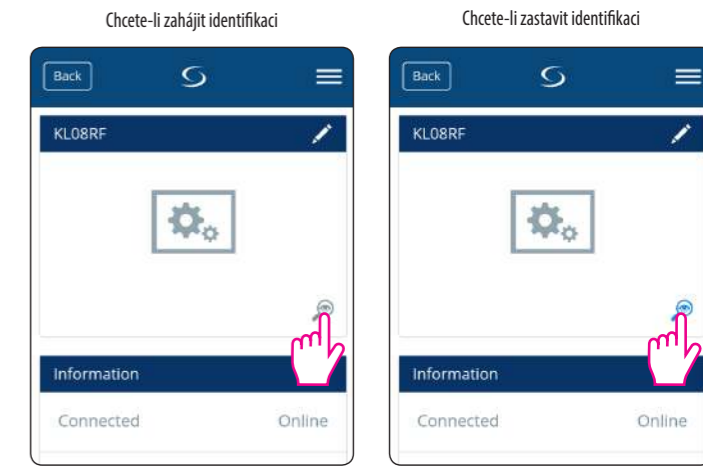

V režimu Offline:

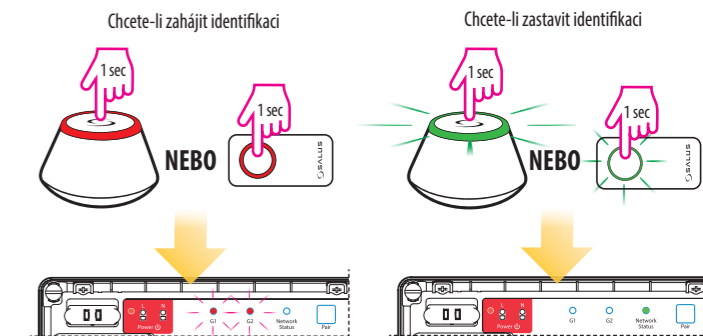

Obnovení továrního nastavení

Chcete-li obnovit tovární nastavení, podržte stisknuté tlačítko Pair na 15 sekund. Diody G1 a G2 se změní na červenou a zhasnou.

Poznámka: Pokud obnovíte tovární nastavení svorkovnice, všechna spávaná zařízení budou ze sítě ZigBee odstraněna - budete je muset znovu spárovat.

